

Offert

Här är din offert ifrån Skandinaviska Områdesskydd, tillsammans med övrig information som kan vara bra att känna till. Din offert är giltig i 30 dagar om inget annat avtalats.

Skandinaviska Områdesskydd erbjuder ett stort urval av områdesskydd: allt ifrån enklare inhägnader till totalskydd med säkerhetsklass 3.

Vi lämnar alltid fem års garanti på material och montage utförda av oss, samt minst två års garanti på elkomponenter.



AAA® Skandinaviska Områdesskydd
Org.nr 556684-1853
Högsta kreditvärdighet
© Bisnode 18 sep 2015

Offert



Offertdatum 2020-03-26
Kundnr K91148
Offertnr 17029

232 950,25

Mervärdesskatt tillkommer

Giltig tom 2020-04-25

Betalningsvillkor 30 dagar från fakturadatum

Fakturaadress Bostadsrättsföreningen Navet 3 på Lindl
Lindholmsallén 57

417 53 Göteborg

Telefon 0707771136

Er referens Bo Nilsson

Ert ref nr

Leveransvillkor

Leveranssätt

Vår referens

Dröjsmålsränta

Telefon

e-post

Jonas Hedberg

24,00 %

bepenilsson@gmail.com

Artnr	Benämning	Antal	Enh	å-pris	Summa
	Plats 1 alt 2				
AW.OP Lux S	Smidesstaket Lux AW10.56	1	Styck	57 350,00	57 350,00
	Enkelgrind inkl elslutsbleck				
1001SK2	Kodlås SK2, inbyggd läsare	1	Styck	2 175,00	2 175,00
MOT06	Villamotor Karm2000B	1	Styck	8 835,00	8 835,00
Flex002	FlexyGate GSM-modul	1	Styck	7 418,00	7 418,00
flex003	Telematikkort Telia (faktureras årsvis)	12	månad	129,00	1 548,00
Flex006	Månadskostnad Flexy drift/server	12	månad	149,00	1 788,00
Flex005	Startkostnad Telematikkort	1	Styck	109,00	109,00
MM00-40	SMIDE montage rak mark	6,8	löpmeter	650,00	4 420,00
MM00-43	SMIDE montage gånggrind	1	Styck	4 540,00	4 540,00
MM00-44	SMIDE montage dubbelgrind	1	Styck	9 080,00	9 080,00
MM00-31	Montage samt installation Karm	1	Styck	9 200,00	9 200,00
MM00-34	Installation styrning	1	Styck	1 850,00	1 850,00
MM00-48	Kabelrör, kabeldragning	8	löpmeter	500,00	4 000,00
	kabeldragning mellan grindstolpar dubbelgrind				
	Exkl återställning av mark				
MM00-49	Elinstallation vid grind, elektriker	1	Styck	2 965,00	2 965,00

Företag innehar entreprenadsförsäkring
Ovanstående information kan justeras utefter
verkliga förhållanden.



Forts...

Offert



Offertdatum 2020-03-26
Kundnr K91148
Offertnr 17029

Fakturaadress Bostadsrättsföreningen Navet 3 på Lindl
Lindholmsallén 57

417 53 Göteborg

232 950,25
Mervärdesskatt tillkommer
Giltig tom 2020-04-25
Betaltingsvillkor 30 dagar från fakturadatum

Telefon 0707771136

Er referens	Bo Nilsson	Vår referens	Jonas Hedberg
Ert ref nr		Dröjsmålsränta	24,00 %
Leveransvillkor		Telefon	
Leveranssätt		e-post	bepenilsson@gmail.com

Artnr	Benämning	Antal	Enh	å-pris	Summa
	230V 10A måste finnas framdragen till grinden Exkl installation av föreningens passagesystem				
	Deltotal Plats 1 alt 2			Deltotal	115 278,00

	Plats 2				
AW.OP Lux S	Smidesstaket Lux AW10.56	1	Styck	24 150,00	24 150,00
MM00-40	SMIDE montage rak mark	6,86	löpmeter	650,00	4 459,00
	Deltotal Plats 2			Deltotal	28 609,00

	Plats 3				
AW.OP Lux S	Smidesstaket Lux AW10.56	1	Styck	32 350,00	32 350,00
MOT06	Villamotor Karm2000B	1	Styck	8 832,75	8 832,75
Flex002	FlexyGate GSM-modul	1	Styck	7 418,00	7 418,00
flex003	Telematikkort Telia (faktureras årsvis)	12	månad	129,00	1 548,00

Företag innehar entreprenadsförsäkring
Ovanstående information kan justeras utefter
verkliga förhållanden.



Forts...

Offert



Offertdatum 2020-03-26
Kundnr K91148
Offertnr 17029

Fakturaadress Bostadsrättsföreningen Navet 3 på Lindl
Lindholmsallén 57
417 53 Göteborg

232 950,25
Mervärdesskatt tillkommer
Giltig tom 2020-04-25
Betaltingsvillkor 30 dagar från fakturadatum

Telefon 0707771136

Er referens	Bo Nilsson	Vår referens	Jonas Hedberg
Ert ref nr		Dröjsmålsränta	24,00 %
Leveransvillkor		Telefon	
Leveranssätt		e-post	bepenilsson@gmail.com

Artnr	Benämning	Antal	Enh	å-pris	Summa
Flex006	Månadskostnad Flexy drift/server	12	månad	149,00	1 788,00
Flex005	Startkostnad Telematikkort	1	Styck	109,00	109,00
MM00-40	SMIDE montage rak mark	2,85	löpmeter	650,00	1 852,50
MM00-44	SMIDE montage dubbelgrind	1	Styck	9 080,00	9 080,00
MM00-31	Montage samt installation Karm	1	Styck	9 200,00	9 200,00
MM00-34	Installation styrning	1	Styck	1 850,00	1 850,00
MM00-48	Kabelrör, kabeldragning kabeldragning mellan grindstolpar dubbelgrind Exkl återställning av mark	5	löpmeter	500,00	2 500,00
MM00-49	Elinstallation vid grind, elektriker 230V 10A måste finnas framdragen till grinden	1	Styck	2 965,00	2 965,00
Deltotal Plats 3				Deltotal	79 493,25

Till ovanstående delar tillkommer nedanstående					
MM00-13	Frakt Polen till Sverige (Lindholmsallén Göteborg) Exkl avlyftningshjälp		Styck	9 570,00	9 570,00

Företag innehar entreprenadsförsäkring
Ovanstående information kan justeras utefter
verkliga förhållanden.



Forts...

Offert



Offertdatum	2020-03-26
Kundnr	K91148
Offertnr	17029
Totalt SEK	232 950,25
Mervärdesskatt tillkommer	
Giltig tom	2020-04-25
Betalningsvillkor	30 dagar från fakturadatum

Fakturaadress Bostadsrättsföreningen Navet 3 på Lindl
Lindholmsallén 57
417 53 Göteborg

Telefon 0707771136

Er referens	Bo Nilsson	Vår referens	Jonas Hedberg
Ert ref nr		Dröjsmålsränta	24,00 %
Leveransvillkor		Telefon	
Leveranssätt		e-post	bepenilsson@gmail.com

Artnr	Benämning	Antal	Enh	å-pris	Summa

	* Ovanstående smide kommer i kulör RAL9005/MATT.				
	* Ovanstående smide enligt bifogade pdfer.				
	* Leveranstid drygt 6-7 veckor från lagd beställning.				
	* Förskottsbetalning av material krävs				

Företag innehar entreprenadsförsäkring
Ovanstående information kan justeras utefter
verkliga förhållanden.



	Netto	232 950,25
Moms %	Momsunderlag	Moms
25%	232 950,25	58 237,56
	Moms kr	58 237,56
	Öresavr	
Totalt		291 188,00

Montagevillkor

Utsättning

Beställare ansvarar för utsättning av ändar, hörn samt grindar. Även höjd- och brytpunkter ska tydligt markeras innan påbörjat arbete. Stängsellinjen ska vara framkomlig och röjd från sly, buskar och annat som påverkar montage. I de fall där mark intill stängsellinjen ska asfalteras ska denna information lämnas i god tid innan montagestart. Elledningar samt andra kablar i och ovan mark åligger ovillkorligen Beställaren att tydligt märka ut innan montage kan påbörjas.

Skandinaviska Områdesskydd ansvarar INTE för felutsatta markeringar.

Angränsande fastigheter

Grannar / angränsande fastigheter ska ovillkorligen vara informerade om att arbete i tomtgräns skall genomföras.

Schaktning, gjutning, undertätning och återställning

Vid schaktning av hål ingår EJ borttagning eller flytt av schakthögar om annat inte avtalats skriftligen innan schaktning påbörjats. All gjutning görs enligt SSEFs standard. Justeringar efter eventuell tjälskjutning ingår EJ i montagegarantin. Undertätning ingår EJ som standard om annat inte avtalats skriftligen. Återställande av gräs, jord och asfaltsytor ingår EJ.

Tillkommande arbete

Vid förekomst av berg som EJ räknats med i grundoffert tillkommer arbete för bergborrning, åtgång av bergdubb debiteras löpande. I fall där markförhållanden kräver pappror debiteras dessa extra enligt åtgång. Exempel på detta är vattensjuk mark, dikeskant eller sluttning.

Ändringar i uppdraget

Eventuella ändringar av offererat montage ska tillännas innan montagestart. Ändringar i utförande under pågående arbete debiteras enligt material, tidsåtgång och förekommande transporter. Alla tillkommande frakter, maskiner samt resekostnader åligger beställare att betala.

Stillestånd eller avbrott i arbete pga beställare eller yttre omständigheter som EJ meddelats i tid innan påbörjat arbete debiteras extra enligt stillastående arbete. Vid tidsförskjutning av arbete överenskommes senare startdatum gemensamt mellan Beställare och montageledare.

Dataskyddspolicy

Vi värnar om den personliga integriteten, och våra kunder ska känna sig trygga när de anförtror oss sina personuppgifter. Vi behandlar ett minimum av personuppgifter, och bara för att kunna fullfölja det avtal som ett köp eller en förfrågan hos oss innebär.

Vår dataskyddspolicy finns i sin helhet på www.skandinaviska.nu.

Leveransvillkor

- Leveransvillkor enligt AB04 eller angiven entreprenadform. Frakt ingår om ej annat angivits i offerten samt orderbekräftelsen / skriftliga avtalet.
- Vi lämnar 2-5 års produktgaranti samt 5 års montagegaranti. 2 års garanti gäller för elkomponenter (kan förlängas mot serviceavtal).
- Vi tar bort allt gammalt material som blir över efter montage, dock EJ schakthögar.
- Leveranstid enligt överenskommelse med montageledaren.

Betalningsvillkor

- Privatpersoner 10 dagar från fakturadatum.
- Företag 30 dagar från fakturadatum.
- Faktura skickas efter avslutat arbete. Arbeten som av beställaren avbrutits eller tidsförskjutits faktureras omgående enligt utfört arbete för period till avbrott eller tidsförskjutning.
- Vid försenad betalning debiteras lagstadgad påminnelseavgift samt ränta. Vid utebliven betalning efter påminnelse lämnas ärendet till Kronofogdemyndigheten.
- Reklamationer gällande levererat material eller montage ska göras senast 8 dagar efter avslutat arbete/leverans.
- Offerten är giltig i 30 dagar.



Med vänlig hälsning
Skandinaviska Områdesskydd AB

Jonas Hedberg

jonas.hedberg@skandinaviska.nu





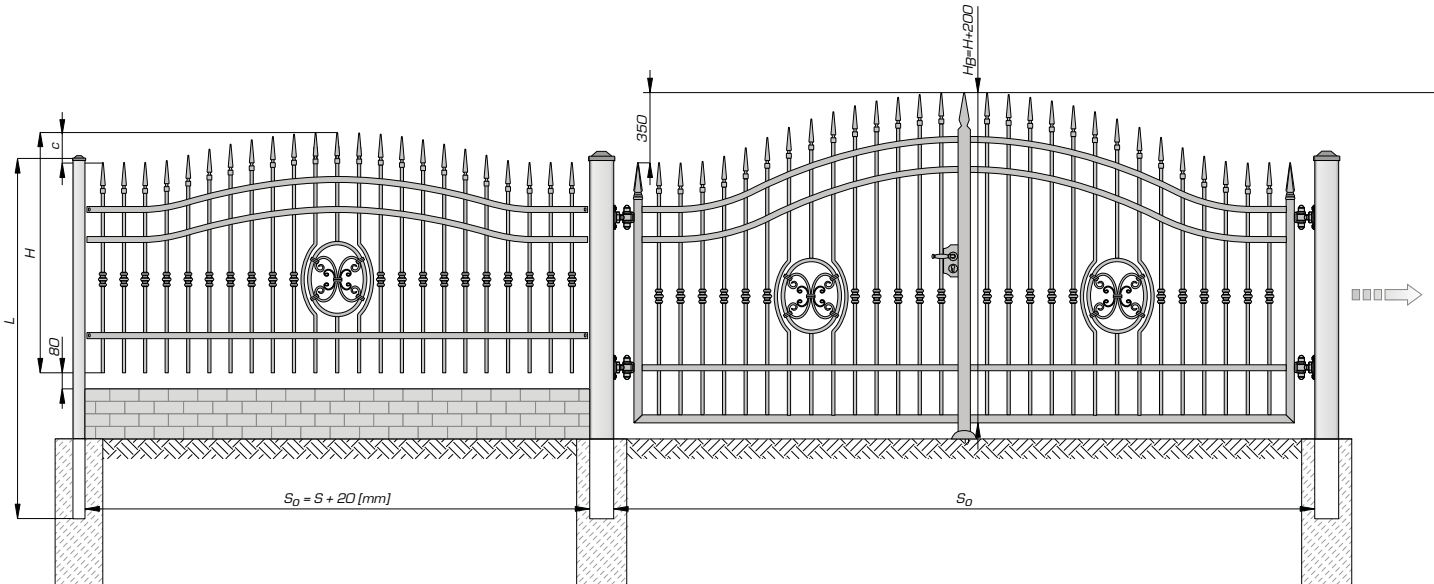
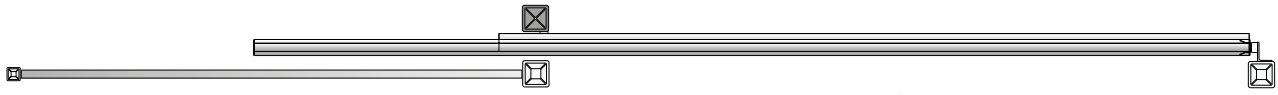
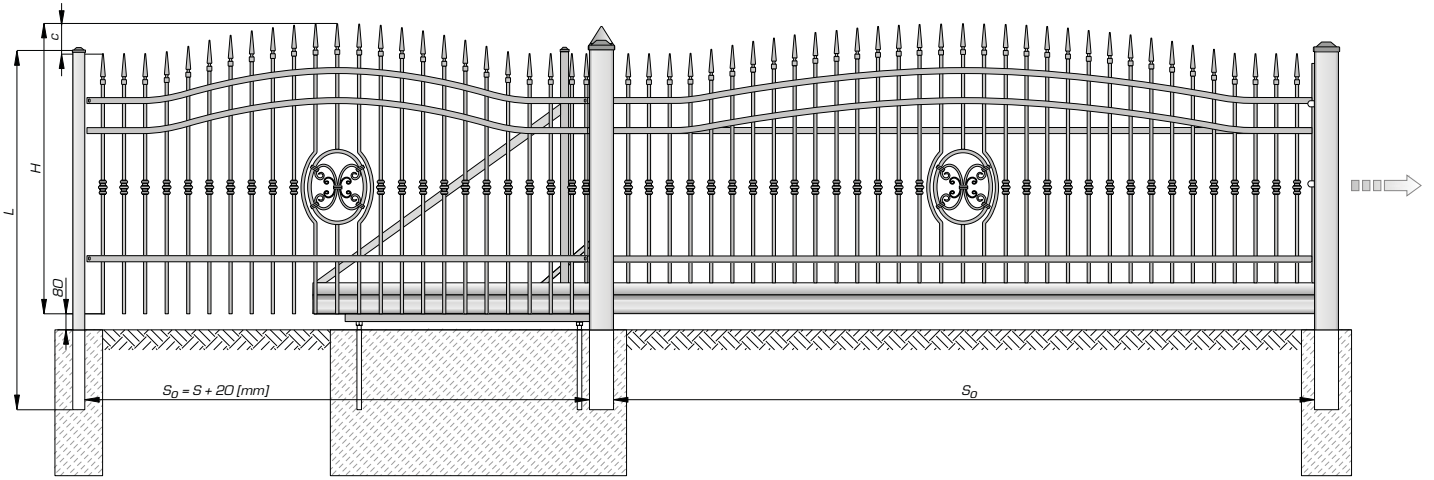

AW.10.56/Wp

(S) 2500 [mm] x (H) 1200 [mm] - 79 kg (S) 2500 [mm] x (H) 1450 [mm] - 90 kg
max: (S) 3000 [mm] x (H) 1750 [mm]

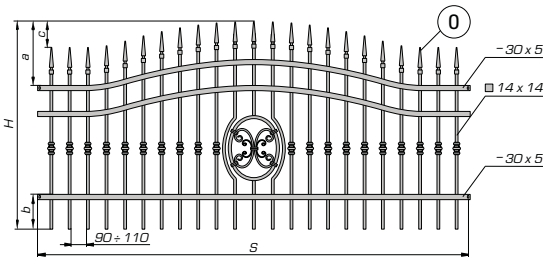

H=1450 : a=370, b=300, c=150, H_{min}=1150 H=1200 : a=370, b=100÷300, c=150, H_{min}=1150

AW.10.56/P

(S) 2500 [mm] x (H) 1200 [mm] - 82 kg (S) 2500 [mm] x (H) 1450 [mm] - 93 kg
max: (S) 3000 [mm] x (H) 1750 [mm]

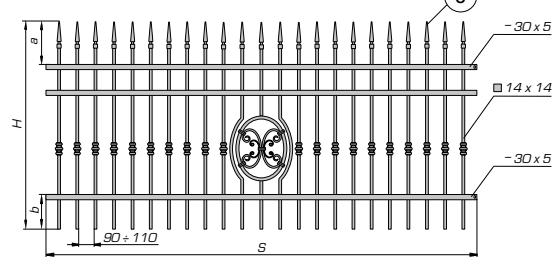

H=1450 : a=220, b=300, H_{min}=1000 H=1200 : a=220, b=100÷300, H_{min}=1000

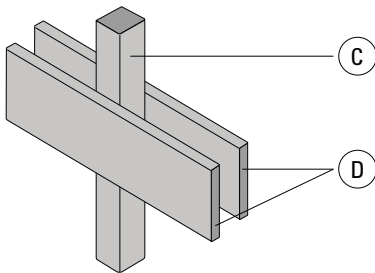
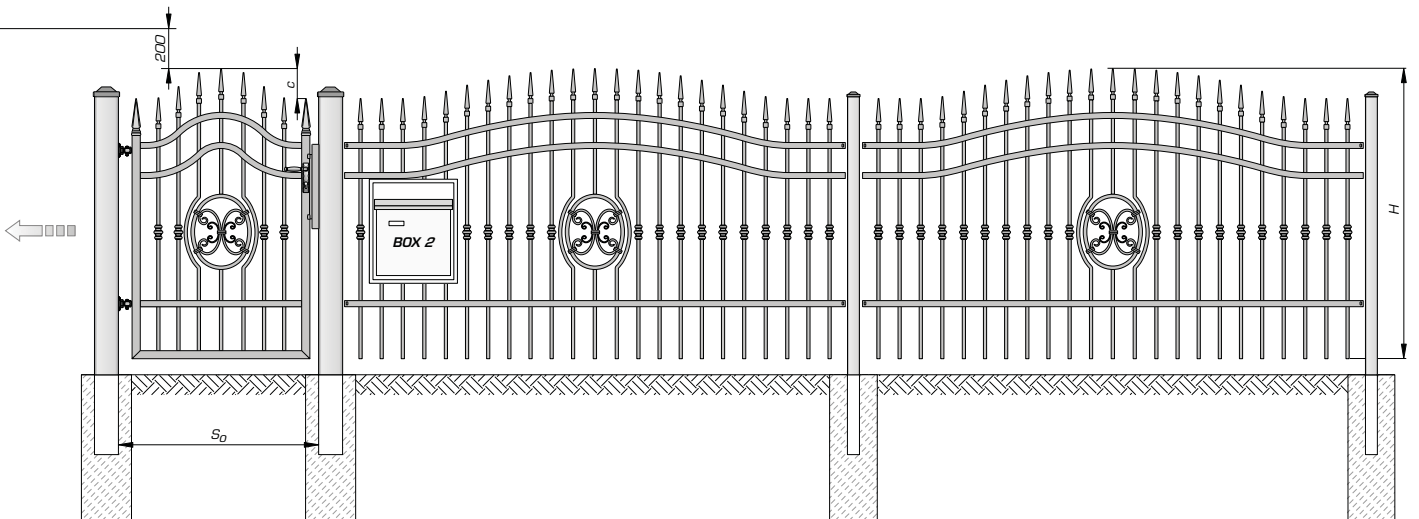
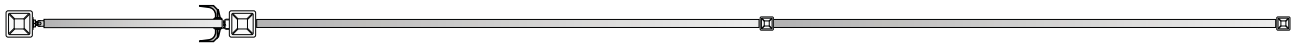
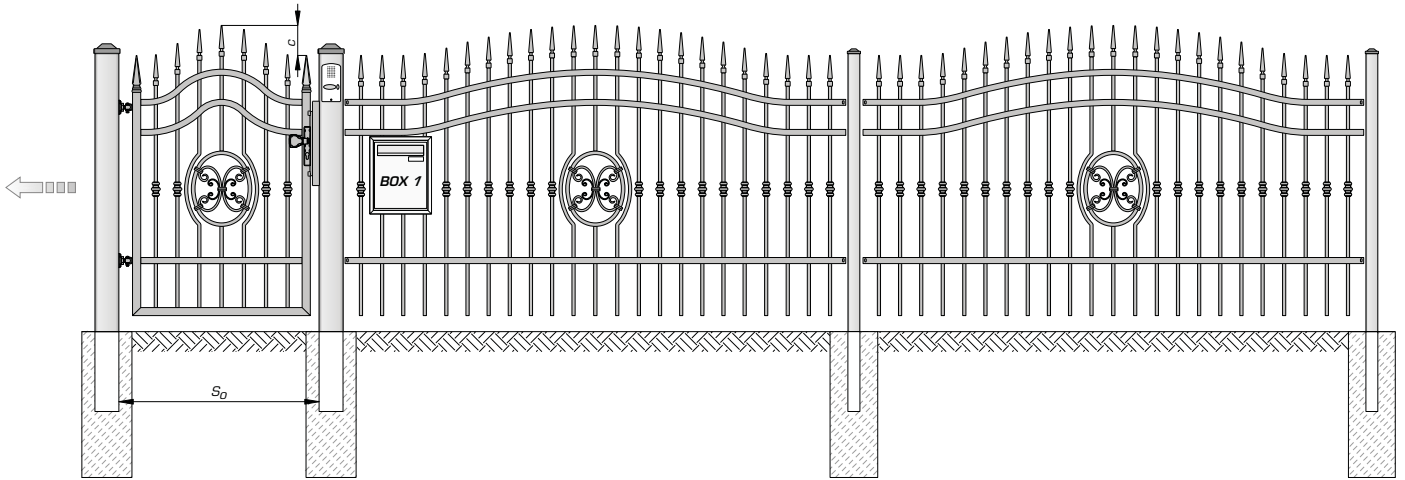

U3 **C** 14 x 14 **D** 30 x 5

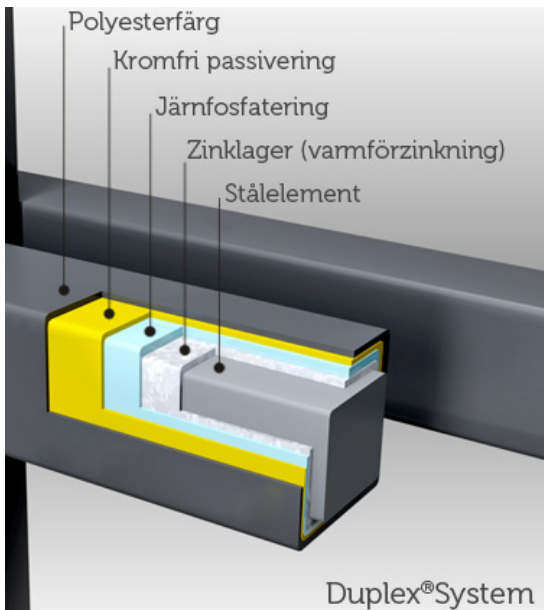

KVALITET

Alla våra smidesprodukter har ett dubbelt ytskydd – så kallat Duplex-System – som garanterar hållbarheten.

Varje del är varmförzinkad, vilket innebär att hela produkten doppats i smält zink som trängt in överallt och skyddar stålet mot rostangrepp. Zinklagnet ger motståndskraft för både höga och låga temperaturer, samt UV-strålning. Dessutom är produkterna pulverlackade i flera omgångar för att ytterligare öka skydd och hållbarhet. En första lackning görs med fosfat och silan som ökar vidhäftningsförmågan inför den avslutande färglackningen.

10 års rostskyddsgaranti

Vi lämnar alltid tio års rostskyddsgaranti på alla våra smidesprodukter, eftersom vi vet att de håller och fortsätter att vara vackra i betydligt fler år än så.

FÄRGER

Våra polyesterfärger håller absolut högsta kvalitet och uppfyller alla krav enligt europeiska standarder (QUALICOAT och GSB). Alla våra smidesprodukter finns i sju standardfärger och ett antal specialfärger, men går också att få lackade i helt valfri RAL-färg.

I grundutförandet är alla smidesprodukter galvaniserade, men du kan välja fritt om och hur ditt staket ska lackas. Mest fördelaktigt pris har våra standardfärger.

STANDARDFÄRGER:



ÖVRIGA FÄRGER:



SPECIELLA FÄRGER:



Grindautomatik Karm

Karm är en elektrisk grindöppnare framtagen för villagrindar. Den tidlösa och diskreta designen gör att Karm passar till de flesta grindmodeller.

Utförande

Grindmotorn går att montera på så gott som alla grindar och ingen svetsning är nödvändig då fästen för såväl grindramar som grindstolpar medföljer. I paketet ingår alltid 2 st. grindmotorer, 2 st. fästen för grindram, 2 st. fästen för stolpe, 1 st. styrskåp, 1 st. styrskåpsstolpe, 2 st. fotoceller, 1 st. radiomottagare samt 1 st. fjärrkontroll.

Driften kan garanteras till och med vid strömavbrott tack vara möjligheten att välja till batteridrift som tar över vid strömbortfall.

Flexibel och anpassningsbar elektronik

Alla typer av styrenheter går att koppla till KARM, och du väljer själv om öppning ska ske via fjärrkontroll, tidur, kodläsare eller via annat passagesystem.

Teknisk specifikation:

- >> Maxlängd per grindblad:
3000mm
- >> Maxvikt per grindblad:
100 kg
- >> Livslängd motor:
1 miljon cykler
- >> Max cykler per dygn:
250 st
- >> Öppningsgrad:
100 grader
- >> Öppningstid:
12,5 sekunder (justerbart)
- >> Matning:
230V50-60Hz/12-24 Vdc

➤➤ 2 års garanti på all elektronik.
5 års garanti med serviceavtal.

➤➤ Den här produkten är en lagervara. Det betyder att leveranstiden är minimal.

➤➤ Kan utrustas med all typ av styrning, t ex telefon, radio, kodlås och kortläsare.

➤➤ Vi monterar i hela Sverige. Kontakta oss för mer information.



Garanti

Vi ger alltid 2 års motorgaranti och 2 års elektronikgaranti på Karm grindmotorer. Vi installerade vår första Karm grindmotor redan 2006 och sedan dess har det blivit ungefär 500 till. Än så länge har inte en enda gått sönder utan yttre påverkan, och det tycker vi är ett bra betyg!

Montage

Enkel och snabb installation ger god totalekonomi. Vi åtar oss kompletta installationsarbeten där vi är din enda kontakt, och vi ansvarar för såväl materialleverans, installation, kvalitetssäkring och om så önskas serviceavtal.

Komplettera

Karm2000 kan kompletteras med ett stort urval av tilläggsprodukter för att passa alla ändamål och behov. Om det finns ett befintligt passagesystem kan grindmotorn enkelt anslutas till detta.



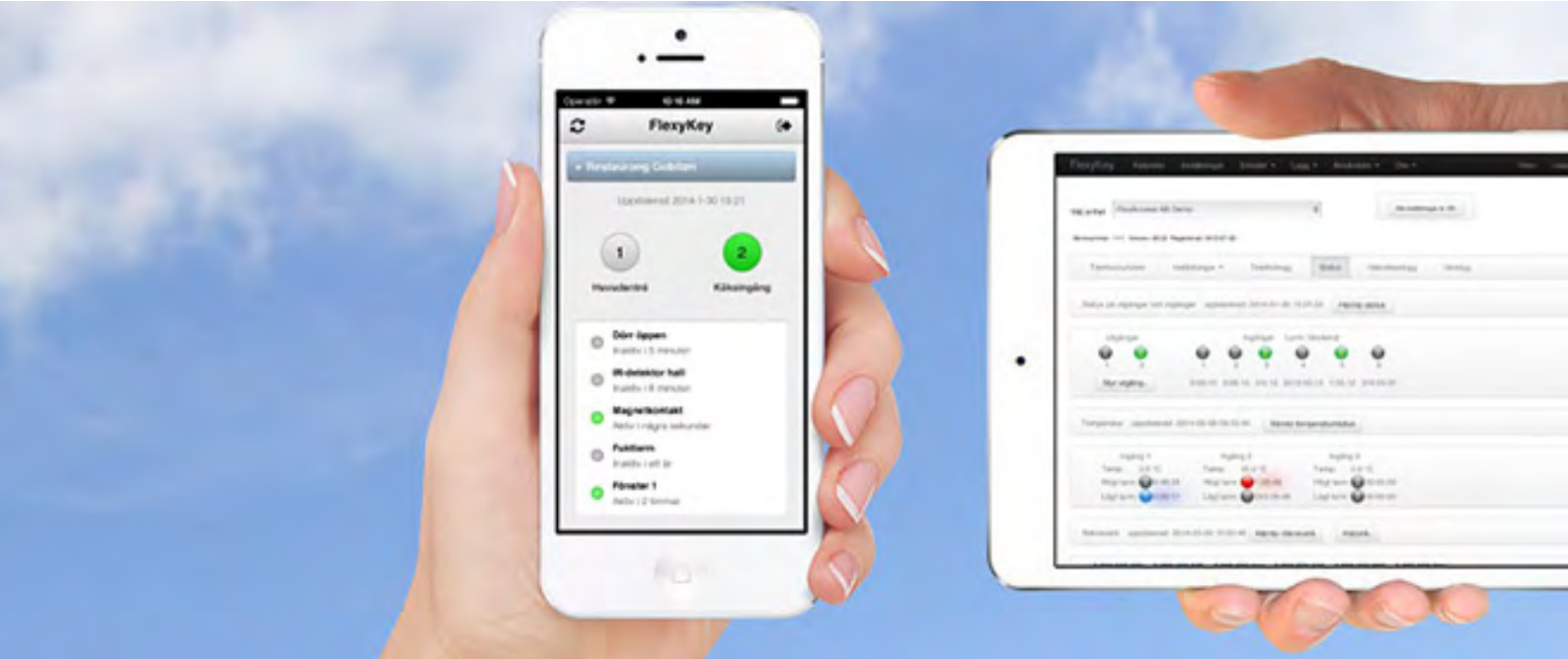

FlexyKey GSM-modul

FlexyKey är ett trådlöst låssystem som bygger på GSM-teknik och nummerpresentation. Med FlexyKey kan du via mobiltelefonen öppna bommar, dörrar och grindar.

Med FlexyKey och en mobiltelefon slipper du hanteringen av nycklar och passerkort. Du slipper också krångliga koder. Dessutom kan du agera på distans vilket är både smidigt och sparar tid. Din mobiltelefon eller vanliga telefon används för att låsa upp och den enda kunskap som behövs är att kunna ringa ett vanligt samtal.

Användningsområden

Flexykey har åtskilliga användningsområden. Genom att lägga in ett kortnummer i mobilen kan du exempelvis låsa upp bommen till campingen eller grinden till industriområdet. Endast behöriga användare kan styra enheten och administrering kan skötas via en webb-applikation, ett PC-program eller via mobilen. För verksamheter med många nycklar i omlopp är FlexyKey ett särskilt bra alternativ som både underlättar den praktiska hanteringen och är mer säker.

Funktioner

För att använda FlexyKey behövs ett GSM-abonnemang (men även refillkort kan användas. Enheten har inbyggda funktioner för att meddela när påfyllning bör ske).

FlexyKey monteras i närheten av den applikation man vill styra. Räckvidden är densamma som för en GSM-telefon, vilket gör att den kan styras var du än befinner dig så länge du har GSM-täckning. Det finns även en funktion som visar ungefärlig antennstyrka, vilket förenklar vid installation.

Det webb-baserade administrationsverktyget gör det lätt att programmera och administrera din FlexyKey. Med webb-applikationen får du möjlighet till flera praktiska funktioner såsom automatisk loggadministration och bokningskalender.

Skandinaviska OMRÅDESSKYDD

Skandinaviska Områdesskydd AB
www.skandinaviska.nu
www.stangselbutiken.se

Kontakta oss!
Telefon: 08-500 11 530
info@skandinaviska.nu

Kontor / Stockholm
Kilowattvägen 12
136 44 Handen

Kontor / Norrtälje
Södra kustvägen 30
761 93 Norrtälje

Kontor / Göteborg
Karlsbogårdsgatan 7D
25 37 Hising Kärra

Säkerhet

Det går snabbt och enkelt att avlägsna användare ur systemet, om användaren till exempel har tappat sin mobiltelefon eller inte längre ska ha tillgång till lokalerna. Endast utvalda telefonnummer har rättighet att ändra inställningar i enheten. Det går även att PIN-kodskydda SIM-kortet i enheten, vilket förhindrar funktion vid flytt till annan mobiltelefon. Dessutom kan PIN-kod i användarens telefon ge ytterligare skydd. Även logglista skapas, där det går att följa vem eller vilka som aktiverat enheten. FlexyKey har sex stycken programmerbara ingångar för larm.

Ekonomi

GSM-upplåsningar med nummerpresentation är avgiftsfria. Dessutom undviks kostnader för att dra in ett nytt telefonabonnemang eller krångel med att installera på ett befintligt.

Det du betalar för att använda FlexyKey är en engångskostnad för själva modulen, och därefter kan du välja om du vill använda eget SIM-kort och endast betala serveravgiften på f.n 59 kr per månad, eller teckna abonnemang för 129kr i månaden för SIM-kort med fri data- och samtalstrafik. Detta faktureras då årsvis med 3 månaders uppsägningstid.

Teknisk data:

- **INGÅNGAR:** Sex programmerbara ingångar med inställbar larmtid. Avsedda för potentialfri slutning eller brytning t.ex. från ett relä eller brytare. Ingångarna har ett inbyggt pulsräkneverk med S0-standard, som exempelvis kan användas för mätning av el, vatten eller värme.
- **TEMPERATURINGÅNGAR:** Upp till 3 st. digitala temperaturgivare av typen 1-Wire Dallas DS1820 kan anslutas. Högt och lågt larm kan ställas in på varje givare med möjlighet att styra reläutgång. Mätområde -50°C till +85°C.
- **UTGÅNGAR:** Två växlande potentialfria reläutgångar med programmerbar funktion. Max belastning: 24V AC/DC, 0.25 A. Vid inkoppling av kontaktor, max tillslageffekt 60 VA.
- **MATNINGSSPÄNNING:** 10-30 VDC. min 500 mAh.
- **STRÖMFÖRBRUKNING:** Vid 12 volts matningsspänning:
 - max med-elförbrukning 0,08A i uppkopplat läge ca. 0,02A i viloläge.
- **KOMMUNIKATION:** GSM-modul, dualband 900/1800 Mhz.
- **MINNE:** Alla inställningar lagras i ett ickeflyktigt minne som behåller lagrad information vid elavbrott.
- **TEMPERATUR:** Placering av enheten 0°C till +70°C.

